

INDEX

Surftest (表面粗糙度测量仪)	
Surftest SJ-210 / SJ-301	K-2
Surftest SJ-400	K-6
Surftest SJ-500 / SV-2100	K-10
Surftest SJ-500P/SV-2100M4 (PC 型)	K-11
Surftest SV-3100	K-12
Surftest Extreme SV-3000CNC / SV-M3000CNC	K-14
Formtracer (表面粗糙度 / 轮廓测量装置)	
Formtracer SV-C3100 / SV-C4100	K-16
Formtracer Extreme SV-C3000CNC / SV-C4000CNC	K-18
Formtracer CS-3200	K-20
Formtracer Extreme CS-H4000CNC	K-22
Formtracer Extreme CS-5000CNC / CS-H5000CNC	K-24
用于表面粗糙度测量的可选测针	K-26
Contracer (轮廓测量仪)	
Contracer CV-1000 / CV-2000	K-28
Contracer CV-3100 / CV-4100	K-30
Contracer Extreme CV-3000CNC / CV-4000CNC	K-32
用于轮廓测量装置的测臂和测针选项	K-34
用于自动测量的选项	K-36
用于 Surftest / Formtracer 的选项	K-37
Roundtest (圆度、圆柱形状测量仪)	
Roundtest RA-10	K-38
Roundtest RA-120/120P	K-40
Roundtest RA-220	K-42
Roundtest RA-1600	K-44
Roundtest RA-2200AS / DS / AH / DH	K-46
Roundtest RA-H5200AS / AH	K-48
Roundtest Extreme RA-H5200CNC / 2200CNC	K-50
用于 Roundtest 的可选测针	K-52
用于 Roundtest 的附件	K-54



Surftest
(表面粗糙度测量仪)



Formtracer
(表面粗糙度 / 轮廓
测量装置)



Contracer
(轮廓测量仪)



Roundtest
(圆度、圆柱形状测
量仪)



CS-H4000CNC



RA-H5200CNC



SV-3100



CV-3100



RA-120



SJ-500P

Surftest (表面粗糙度测量仪) SJ-210 / SJ-301

178 系列 — 便携式表面粗糙度测量仪

China Marketing 4000240008
86 010-82951585 82946733
<http://www.1718-show.cn>



Surftest (表面粗糙度测量仪) SJ-301



特点 : SJ-210

- 2.4 英寸大型号彩色易读液晶显示器，内置黑暗环境中提高可见度的背光灯。
- 使用装置前面和滑动盖板下方的按钮可使操作 Surftest SJ-210 变得简便。
- 最大 10 个测量条件和一个实测断面可以存储进内部存储器。
- 内置储存器可保存多达十项测量结果。
- 具有密码保护功能，可以防止非正常操作并可以保护您的设置。
- 显示界面支持 16 种语言并能自由转换。
- 警报装置在累积测量距离超过预设限制时将报警。
- SJ-210 Surftest 符合以下标准：JIS (JIS-B0601-2001, JIS-B0601-1994, JIS B0601-1982), VDA, ISO-1997 以及 ANSI。
- 除计算结果外，Surftest SJ-210 还可以显示组合计算结果和评估轮廓，负载曲线以及振幅分配曲线。

特点 : SJ-301

- 大型号易读液晶显示器，采用大号字符。
- 大型号液晶触控式面板，操作简易。
- 测量开始按钮及其他常用按钮强化耐用，抗车间污染。
- 装有大容量电池，完全充电后可进行大约 600 次测量。
- 备有便携式手提箱，在工作场所可保护仪器。
- 主机内装有高分辨率高速打印机。
- 测量装置中可保存五组测量设置 - 可选存储卡 (微型闪存卡) 可存储测量设置与测量数据。
- 测量数据可以按 CSV 格式存储到可选存储卡中，然后传输到个人电脑，供电子制表软件进行数据分析。

技术参数 : SJ-210

X 轴 (驱动部)	测量范围:	17.5, 5.6mm (横向追踪驱动部型)
	测量速度:	0.25, 0.5, 0.75mm/s 1mm/s (返回)
检测器	范围:	360μm (-200μm - +160μm)
	检测方法:	滑轨
	测力:	0.75mN 或 4mN: 参见 K-3
	测针针尖:	金刚石, 90° / 5μmR (60° / 2μmR: 参见 K-3)
	导头曲率半径:	40mm
	导头压力:	小于 400mN
	类型:	差动电感式
电源:	通过 AC 适配器 / 可充电镍氢电池	
	充电时间:	大约 4 小时 (取决于环境温度)
	耐用性:	大约 1000 次测量 (根据使用条件 / 环境不同会有微小的出入)
外部 I/O:	USB I/F, Digimatic 输出, 打印机输出, RS-232C I/F, 脚踏开关 I/F	
	记忆卡 (可选 12AAL069)	
数据存储:		
尺寸 (WxDxH)	控制器:	52.1 x 65.8 x 160mm
	驱动部:	115 x 23 x 26mm
	重量:	大约 0.5kg (控制器 + 驱动部 + 标准检测器)

评估能力 : SJ-210

适用标准:	JIS'82 / JIS'94 / JIS'01 / ISO'97 / ANSI / VDA
评估轮廓:	原始轮廓 / 粗糙度曲线 / DF 属性 / 粗糙度曲线 - Motif
评价参数:	Ra, Rc, Ry, Rz, Rq, Rt, Rmax, Rp, Rv, R3z, Rsk, Rku, Rc, Rpc, Rsm, Rz1max, S, HSC, Rz1S, Rppi, RΔa, RΔq, Rlr, Rmr, Rmr(c), Rδc, Rk, Rpk, Rvk, Mr1, Mr2, A1, A2, Vo, Rpm, tp, Htp, R, Rx, AR, 支持用户定义
分析图表:	支撑曲线 / 振幅分布曲线
滤波类型:	高斯, 2CR75, PC75
截止波长:	λc: 0.08, 0.25, 0.8, 2.5mm λs: 2.5, 8μm
取样长度:	0.08, 0.25, 0.8, 2.5mm
取样数 (x n):	x1, x2, x3, x4, x5, x6, x7, x8, x9, x10 任意长度 (0.3 - 16.0mm: 0.01mm 之间) x1, x2, x3, x4, x5, x6, x7, x8, x9, x10 任意长度 (0.3 - 5.6mm: 0.01mm 之间)* * 横向跟踪器

功能 : SJ-210

用户自定义:	期望获得的参数可以挑选出来，用于计算和显示。
GO/NG 判断:	最大值 / 16% / 标准偏差
存储测量条件:	关闭电源时保存条件
存储:	内部记忆: 测量条件 (10 个), 测量属性 (1 个) 记忆卡 (可选): 500 个测量条件, 10000 个测量属性, 500 个显示图像
文档:	(测量条件 / 测量属性 / 评估轮廓 / 轴承区曲线 / 振幅分布曲线)
校准:	输入数值自动校准 / 多测量平均校准



打印输出 (SJ-301)

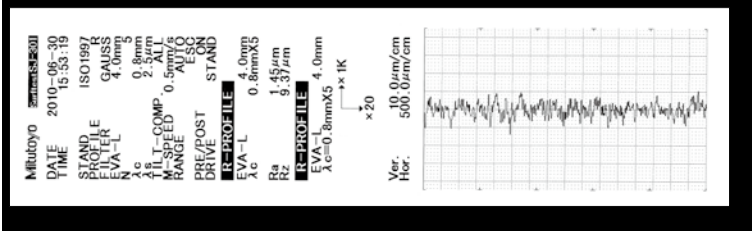

技术参数 : SJ-301

X 轴 (驱动部)	
测量范围:	12.5mm
测量速度:	0.25, 0.5mm/s (0.25mm/s: S 型)
移动方向:	向后
检测器	
范围:	350 μ m (-200 μ m - +150 μ m)
检测方法:	有轨测量
测力:	4mN 或 0.75mN: 参见 K-3 页
测针针尖:	金刚石, 90° / 5 μ mR (60° / 2 μ mR: 参见 K-3 页)
导线曲率半径:	40mm
导线压力:	小于 400mN
类型:	差动电感式
电源:	通过 AC 适配器 / 可充电镍氢电池
充电时间:	15 小时 (最大)
电池寿命:	最多可测量 600 次 (不包括打印)
外部数据 / 输出:	RS-232C I/F, SPC 输出
数据存储:	记忆卡 (可选 12AAA841)
尺寸 (WxDxH)	
控制器:	307 x 165 x 94mm
驱动部:	115 x 23 x 26mm
重量	
控制器:	大约 1.55kg
驱动部:	0.2kg

评估能力 : SJ-301

适用标准:	
JIS' 82, JIS' 94, JIS' 01, ISO, ANSI, VDA	
评估轮廓:	
P (原始轮廓), R (表面粗糙度曲线), DIN4776, 粗糙度曲线 motif	
评价参数:	
Ra, Ry, Rz, Rt, Rp, Rq, Rv, Sm, S, Pc, R3z, mr (c), Rpk, Rvk, δ c, Rk, Mr1, Mr2, Lo, Ppi, R, AR, Rx, A1, A2, Vo, HSC, mr, SK, Ku, Δ a, Δ q, Wte, Wx, W, AW (可定制) Rz1max (ISO), Rmax (VDA, ANSI)	
分析图表:	
支撑曲线 (BAC1/2), 振幅分布曲线 (ADC)	
滤波类型	2CR, PC75, 高斯
截止波长	λ c: 0.08, 0.25, 0.8, 2.5, 8mm λ s: 2.5, 8, 25mm
取样长度:	0.08, 0.25, 0.8, 2.5, 8mm; 或增量为 0.1mm, 0.3 - 12.5mm 之间的任意长度
取样数:	1, 3, 5 (受限于移动范围)
打印机	热敏打印机
打印宽度	48mm (纸宽: 58mm)
记录速率	
垂直:	10X - 100,000X, 自动
水平:	1X - 1,000X, 自动

功能 : SJ-301

用户自定义:	期望获得的参数可以挑选出来, 用于计算和显示
统计处理:	最大值, 最小值, 均值、标准偏差, 合格率, 每个参数的频率分布表
GO/NG 判断:	
上限 / 下限设置:	3 个参数
GO/NG 判断规则:	平均值、16% 规则, 最大值规则
测量条件保存:	最多 5 套
数据保存:	测量条件 (最多 20 套)、评估数据、采样数据和含存储卡的统计数据 (可选) 的保存和修复
校正:	输入数值可以自动校正
省电功能:	如果自动电源关闭功能启动, 5 分钟不进行操作时电源自动关闭

性能参数 / 配置

型号	SJ-210					
货号 (公制)	178-560-01*	178-560-02*	178-562-01*	178-562-02*	178-564-01*	178-564-02*
货号 (英制 / 公制)	178-561-01*	178-561-02*	178-563-01*	178-563-02*	178-565-01*	178-565-02*
驱动部	标准型 (178-230-2)			退避型 (178-235)		横向移动型 (178-233-2)
检测器	0.75mN 型 (178-390)	4mN 型 (178-296)	0.75mN 型 (178-390)	4mN 型 (178-296)	0.75mN 型 (178-387)	4mN 型 (178-386)
显示部	紧凑型 (公制: 178-252* 英制 / 公制: 178-253*)					
检测器: 圆锥形锥角	60°	90°	60°	90°	60°	90°
针尖半径	2 μ m	5 μ m	2 μ m	5 μ m	2 μ m	5 μ m
检测器测力	0.75mN	4mN	0.75mN	4mN	0.75mN	4mN

* “公制” 型: A 适于 UL/CSA, C 适于 JIS (适于台湾地区), D 适于 CEE, E 适于 BS, DC 适于中国, K 适于 EK
“英制 / 公制” 类型: A 适于 UL/CSA, D 适于 CEE, E 适于 BS, DC 适于中国, 无后缀适于 JIS/100V (适于台湾地区)

型号	SJ-301		SJ-301R		SJ-301S	
货号 (公制 / 英制)	178-953-4*	178-952-4*	178-980-2*	178-990-2*	178-929-3*	178-939-3*
货号 (公制适于韩国)	178-953-4K*	178-952-4K*	178-980-2K*	178-990-2K*	178-929-3K*	178-939-3K*
货号 (英制 / 公制)	178-954-4*	178-955-4*	178-987-2*	178-997-2*	178-901-3*	178-902-3*
货号 (公制适于日本)	178-953-3	178-952-3	178-980	178-990	178-929-2	178-939-2
驱动部	标准型 (178-230-2)		退避型 (178-235)		横向移动型 (178-233-2)	
检测器	4mN 型 (178-390)	0.75mN 型 (178-395)	4mN 型 (178-390)	0.75mN 型 (178-395)	4mN 型 (178-390)	0.75mN 型 (178-395)
显示部	带有标准型打印机		带有标准型打印机		带有标准型打印机	
检测器: 圆锥形锥角	90°	60°	90°	60°	90°	60°
针尖半径	5 μ m	2 μ m	5 μ m	2 μ m	5 μ m	2 μ m
检测器测力	4mN	0.75mN	4mN	0.75mN	4mN	0.75mN

* 为区分交流电源电缆, 在货号后加上以下后缀:
“公制 / 英制” 类型: A 适于 UL/CSA, C 适于 JIS (适于台湾地区), D 适于 CEE, E 适于 BS, DC 适于中国
“公制” 类型: 2K/3K/4K 适于 EK
“英制 / 公制” 类型: A 适于 UL/CSA, D 适于 CEE, E 适于 BS, DC 适于中国, 无后缀适于 JIS/100V (适于台湾地区)

尺寸

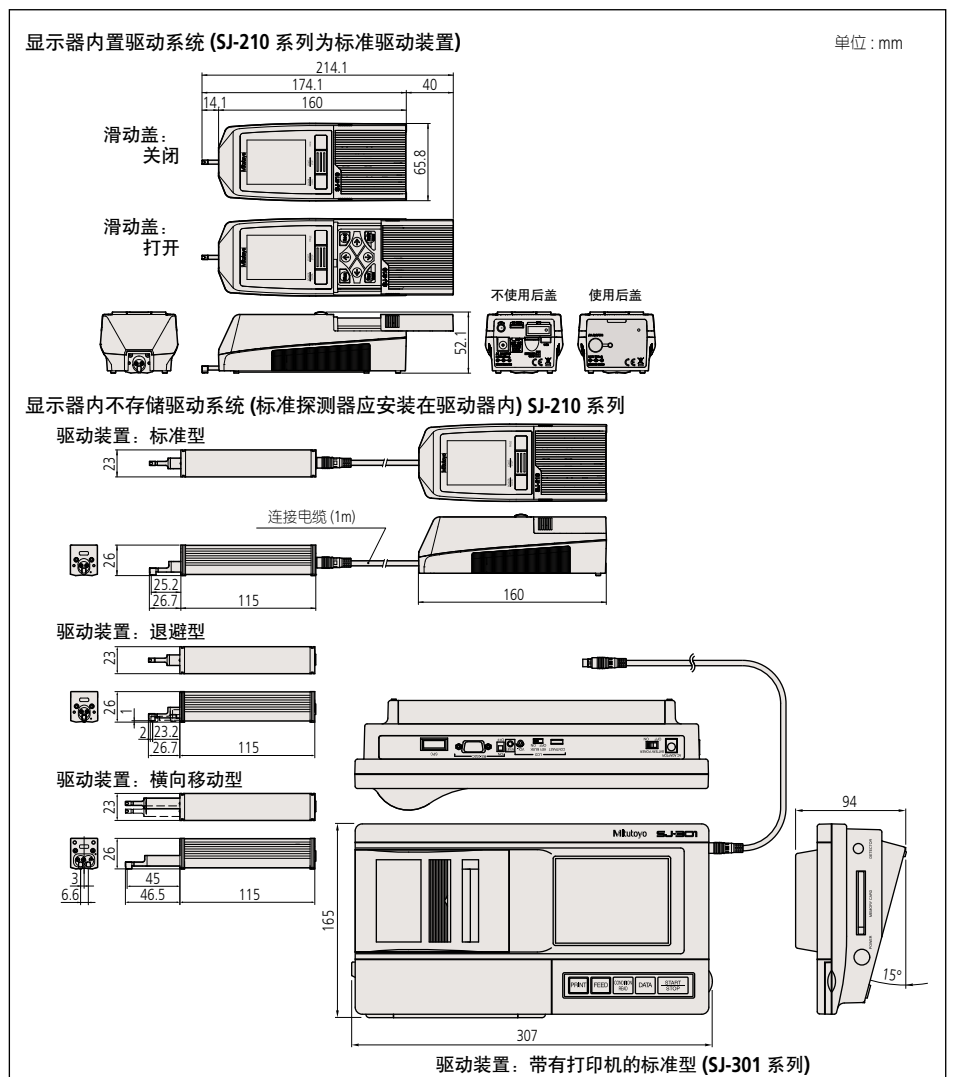

检测器

单位: mm

标准检测器

货号	测力	属性	辅注
178-296	0.75mN	2 μmR/60°	可伸缩型
178-390	4 mN	5 μmR/90°	
178-387	0.75mN	2 μmR/60°	横向移动驱动部
178-386	4 mN	5 μmR/90°	
178-391	4 mN	10 μmR/90°	可伸缩型

* 尖端半径 / 针尖角度

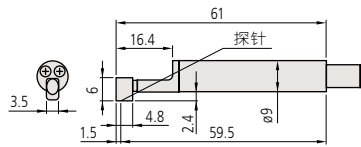

小孔检测器

货号	测力	属性	辅注
178-383	0.75mN	2 μmR/60°	最小可测孔直径:
178-392	4 mN	5 μmR/90°	Ø4.5mm

* 尖端半径 / 针尖角度

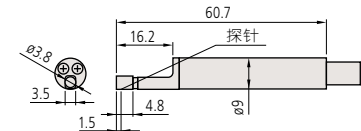

极小孔检测器

货号	测力	属性	辅注
178-384	0.75mN	2 μmR/60°	最小可测孔直径:
178-393	4 mN	5 μmR/90°	Ø2.8mm

* 尖端半径 / 针尖角度

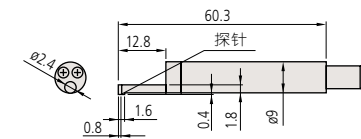

齿表面装置检测器

货号	测力	属性
178-388	0.75mN	2 μmR/60°
178-398	4 mN	5 μmR/60°

* 尖端半径 / 针尖角度

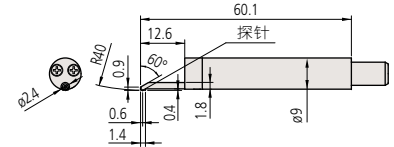

深槽检测器

货号	测力	属性	辅助
178-385	0.75mN	2 μmR/60°	不适于横向移动驱动部
178-394	4 mN	5 μmR/90°	

* 尖端半径 / 针尖角度

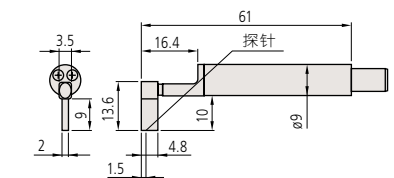

SJ 打印机用于 SJ-210

评估轮廓和计算结果及曲线可以通过连接 SJ-210- 检测打印机打印出来, SJ-210- 检测打印机为手掌尺寸 (WxDxH: 93x125x70mm) 仅适用内置电池。

- 可通过双向电源 (AC 适配器 / 电池) 操作。
- 打印项目: 测量条件, 计算结果, 表面轮廓, 支撑曲线 (BAC), 振幅分布曲线 (ADC) 以及环境设置。



178-421

以下后缀指示 AC 电源电缆的货号 (例: 178-421A)。-A 用于 120V, D 用于 230V



实例连接图 SJ-210

打印纸 (5 包): 270732

DP-1VR

利用 DP-1VR 可以处理由 SurfTest (表面粗糙度测量仪) SJ 系列输出的 Digimatic 数据。这一便携式微型设备可提供测量数据打印资料以及各种统计分析结果, 如直方图、D- 图表、X-R 控制图表等。利用可选输出连线, DP-1VR 还可实现向个人电脑输出 RS-232C 测量数据 (09EAA084 电缆), 实现 GO/NG 条件输出 (965516 电缆)。



264-504*

* 为区分交流电源电缆, 在货号后加上以下后缀 (如 264-504-5A)。-5A 适于 120V, -5D 适于 220V (欧洲), -5E 适于 240V (英国), -1K 适于没有 AC 适配器时 -1K 不适用于韩国, -5F 适于 240V (大洋洲)

电缆长度: 936937 (1m)
电缆长度: 965014 (2m)



任选软件

SJ-Tools

输出软件以 Microsoft-Excel* 为基础, 目的在于控制设备、复制和存储测量数据。

*Microsoft-Excel 不包括在供应范围内

完善的专有配件

- 测量设备控制
- 测量变量的定义
- 截面的图形显示
- 测量记录的存储
- 测量结果记录
- 连接电缆

提供一个 RS-232C 电缆

12AAL068: 用于 SJ-201 系列的 USB 连接电缆

12AAA882: 用于 SJ-301 系列的 RS-232C 连接电缆



适于 SurfTest (表面粗糙度测量仪) SJ 系列的 SJ-Tools 输入界面

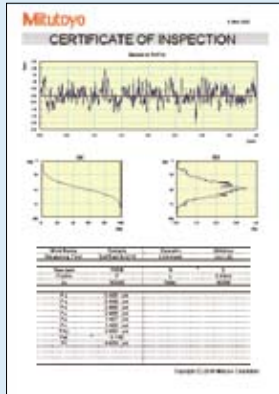

SJ-Tools 从 MS-Excel 输出记录
这个应用程序可以免费从三丰网站下载
<http://www.mitutoyo.co.jp>



参见 SurfTest SJ-301 (E4389) 产品样本

参见 SurfTest SJ-210 (E4388) 产品样本

测针导头、适配器

平面测量测针导头

12AAA217

- SJ-301 标准附件
- 此配件不适用于横向移动驱动部

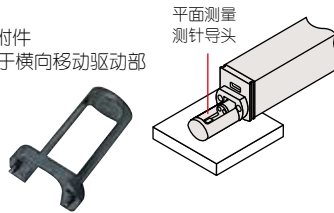

圆柱型表面测量测针导头

12AAA218

- SJ-301 标准附件
- 此配件不适用于横向移动驱动部

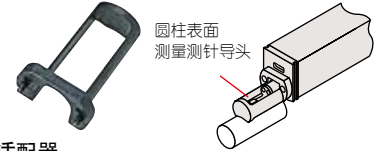

V 型适配器

12AAE644

- SJ-201S / 301S 标准附件
- 横向移动驱动部专用

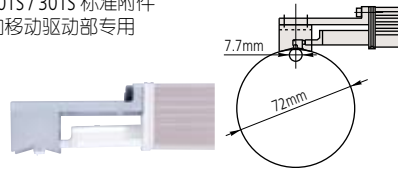

测头适配器

12AAE643

- SJ-201S / 301S 标准附件
- 横向移动驱动部专用

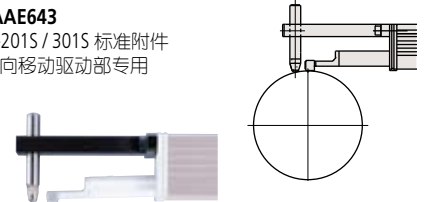

延长杆 (50mm)

12AAA210

- 此配件不适用于横向移动驱动部
(注: 只有一根测针可以使用)

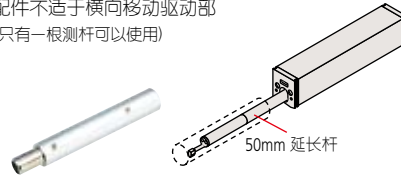

支撑底座

12AAA216

- SJ-301 标准附件
- 此配件不适用于横向移动驱动部

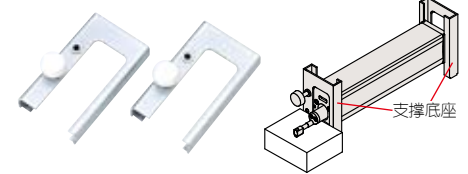

磁性支架适配器

12AAA221 (ø8mm)

12AAA220 (ø9.5mm)

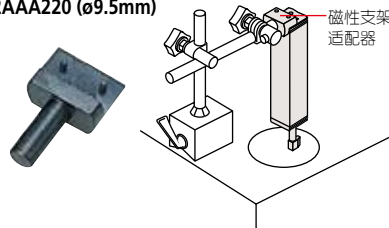

垂直定位适配器

12AAA219

- 此配件不适用于横向移动驱动部

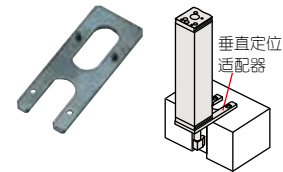

延长电缆 (1m)

12BAA303

- 只要有一个有线电视就可以使用

高度尺适配器

12AAA222 (9mm x 9mm)

12AAA233 (1/4" x 1/2")

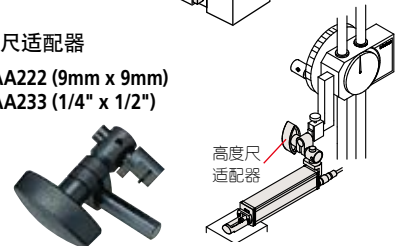

安装辅助装置

简化多个同类型工件的测量设定工作, 协助测量工件中难于接近的部分, 从而提高测量效率。

No. 178-033

V 型辅助装置用于圆柱轴向测量



V 型的宽度可根据圆柱直径调节, 可方便对不同直径的圆柱进行轴向测量
• 可调范围: ø5 - 150mm

No. 178-034

磁性滑动型辅助装置



因机框底部附有磁铁, 进行测量不需手持

No. 178-035

用于内径测量的辅助装置



大大方便了圆柱块内壁表面等位置的测量
• 适用直径: ø75 - ø95mm
• 可进入深度: 30 - 135mm

Surftest (表面粗糙度测量仪) SJ-400

178 系列 — 便携式表面粗糙度测量仪

特点

- 备有符合最新 ISO, DIN, ANSI 与 JIS 标准的 38 种粗糙度参数。
- 一个宽范围、高分辨率的检测器和一个直接驱动元件, 提供了在同类产品中更优越的高精度测量。
 - < 范围 / 分辨率 >
 - 800 μ m / 0.000125 μ m (8 μ m 测量范围)
 - < 直线度 / 移动长度 >
 - SJ-401 驱动部: 0.3 μ m / 25mm
 - SJ-402 驱动部: 0.5 μ m / 50mm
- 无轨检测器和弧形表面补偿功能使它能有效地评价圆柱体表面粗糙度。
- 特细的阶差, 直线度、波度均可用无轨测量功能测出。
- 测量数据可通过 RS-232C 接口电缆 (选件) 由外部 PC 输出。
- 带有校正粗糙度标准板。
- 由数字滤波功能可得到全真的表面粗糙度轮廓图。
- GO/NG 判断功能。
- 自动校正功能。



Surftest
(表面粗糙度测量仪) SJ-401

打印输出

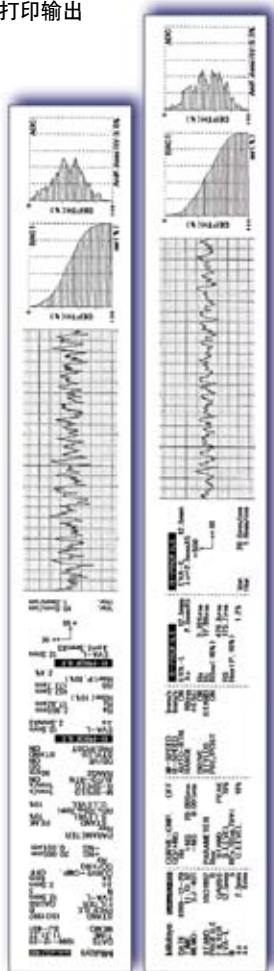

无轨测量

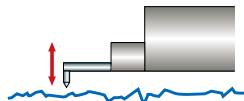

倾斜补偿



利用标尺功能进行的简化的表面特性评价

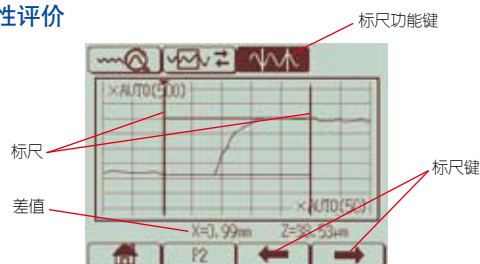

技术参数

X 轴 (驱动部)	
测量范围:	25mm (SJ-401), 50mm (SJ-402)
测量速度:	0.05, 0.1, 0.5, 1.0mm/s
返回速度:	0.5, 1.0, 2.0mm/s
移动方向:	向后
直线度:	0.3 μ m / 25mm (SJ-401), 0.5 μ m / 50mm (SJ-402)
定位:	$\pm 1.5^\circ$ (倾角), 10mm (向上 / 向下)
检测器	
范围 / 分辨率:	800 μ m / 0.01 μ m, 80 μ m / 0.001 μ m, 8 μ m / 0.0001 μ m (使用测头选件时, 最大可达 2400 μ m)
检测方法:	无轨 / 有轨测量
测力:	4mN 或 0.75mN 参见 K-7 页
测针针尖:	金刚石, 90 $^\circ$ / 5 μ mR (60 $^\circ$ / 2 μ mR: 参见 K-7 页)
导头曲率半径:	40mm
类型:	差动电感式
电源:	通过 AC 适配器 / 可充电镍氢电池
电池寿命:	最多可测量 600 次 (不带打印)
	充电时间: 15 小时
数据输出	
记忆卡:	通过 RS-232C 端口 / SPC 输出
	存储 / 调用测量条件 (最多 20 条)
	存储评估数据
	存储 / 调用取样数据
	存储 / 调用统计数据
尺寸 (WxDxH)	
控制器:	307 x 165 x 94mm
高度 - 倾角调整装置:	131 x 63 x 99mm
驱动部:	128 x 36 x 47mm (SJ-401), 155 x 36 x 47mm (SJ-402)
重量	
控制器:	大约 1.55kg
高度 - 倾角调整装置:	大约 0.4kg
驱动部:	0.6kg (SJ-401), 0.7kg (SJ-402)

评估能力

适用标准:	JIS'82, JIS'94, JIS'01, ISO, ANSI, VDA
评估轮廓:	P (原始轮廓), R (表面粗糙度轮廓), W (波纹度轮廓), DIN4776, 粗糙度, 波形 motif
评价参数:	Ra, Ry, Rz, Rt, Rp, Rq, Rv, Sm, S, Pc, Rz3, mrc), Rpk, Rvk, δ c, Rk, Mr1, Mr2, Lo, Ppi, R, AR, Rx, A1, A2, HSC, mr, Da, Sk, Ku, Vo, Dq, W, AW, Wx, Wte, Rz1max(ISO), Rmax(VDA, ANSI),
分析图表:	支撑曲线 (BAC1/2), 振幅分布曲线 (ADC)
滤波类型:	2CR, PC75, 高斯
截止波长:	0.08, 0.25, 0.8, 2.5, 8mm
取样长度:	0.08, 0.25, 0.8, 2.5, 8mm; 或增量为 0.1 - 25.4mm (0.1 - 50.8mm: SJ-402) 0.1mm 之间的任意长度
取样数:	1, 3 或 5 (受限于移动范围)
打印机:	热敏打印机
打印宽度:	48mm (纸宽: 58mm)
记录倍率:	垂直: 10X - 100,000X, 自动
	水平: 1X - 1,000X, 自动

功能

人性化:	显示 / 评价参数的选择
数据补偿:	R 表面, 倾斜补偿
标尺功能:	显示任意两点间的坐标差
数字调整工作台功能:	无轨测量时, 协助调整水平
移动检测模式:	驱动部停止时输入测头移动
统计过程:	最大值, 最小值, 均值、标准差, 合格率, 直方图
公差判断:	可确定三个参数的上、下极值
测量条件储存:	5 组测量条件 (控制器)

任选软件

SJ-Tools

输出软件以 Microsoft-Excel* 为基础, 目的在于控制设备、复制和存储测量数据。

*Microsoft-Excel 不包括在供应范围内

完善的专有配件

- 测量设备控制
- 测量变量的定义
- 截面的图形显示
- 测量记录的存储
- 测量结果记录
- 连接电缆

提供一个 RS-232C 电缆

12AAA882: RS-232C 电缆长度



适于 Surftest (表面粗糙度测量仪) SJ 系列的 SJ-Tools 输入界面

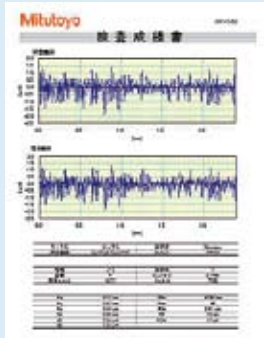

MS-Excel 格式的 SJ-Tools 输出记录

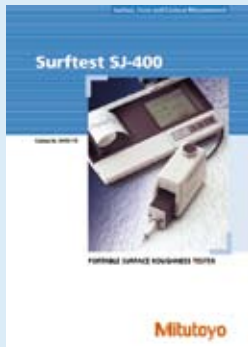

参见 Surftest SJ-400 (E4185) 产品样本

测量凹凸面的粗糙度

球面或圆柱面 (R 表面) 的粗糙度通常无法评价, 但以滤波器去除半径之后, R 表面数据就可像平面测量那样加以处理。

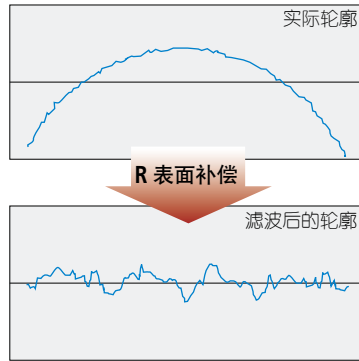

GO/NG 指示

测量后, 显示 GO/NG。判断结果为 NG 时会突出显示。

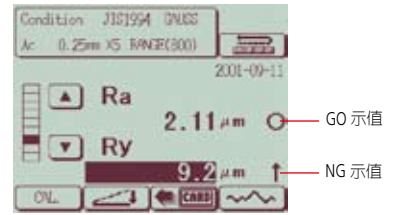

统计数据

对一个粗糙度参数进行多重测量, 在此基础上, 可进行统计 (平均值, 标准偏差, 最大/最小值、合格率以及直方图)。

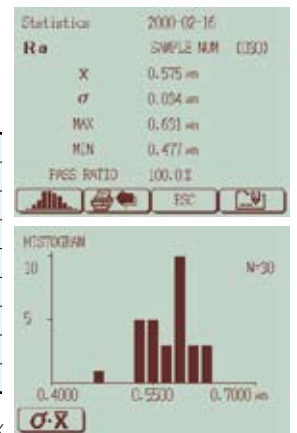

性能参数

型号	SJ-401	SJ-401	SJ-402	SJ-402
货号 (公制 / 英制)	178-956-4*	178-946-4*	178-958-4*	178-940-4*
货号 (公制适于韩国)	178-956-4K	178-946-4K	178-958-4K	178-940-4K
货号 (英制 / 公制)	178-957-4*	178-947-4*	178-959-4*	178-945-4*
货号 (公制适于日本)	178-956-3	178-946-3	178-958-3	178-940-3
检测器测力	0.75mN	4mN	0.75mN	4mN
评估范围	25mm	25mm	50mm	50mm
针尖	针尖角度	60°	90°	90°
	尖端半径	2μm	5μm	2μm

* 为区分交流电源电缆, 在货号后加上以下后缀:
“公制”类型: **A** 适于 UL/CSA, **C** 适于 JIS (适于台湾地区), **D** 适于 CEE, **E** 适于 BS, **DC** 适于中国, **K** 适于 EK
“英制”类型: **A** 适于 UL/CSA, **D** 适于 CEE, **E** 适于 BS, **DC** 适于中国, **无后缀** 适于 JIS/100V (适于台湾地区)

尺寸

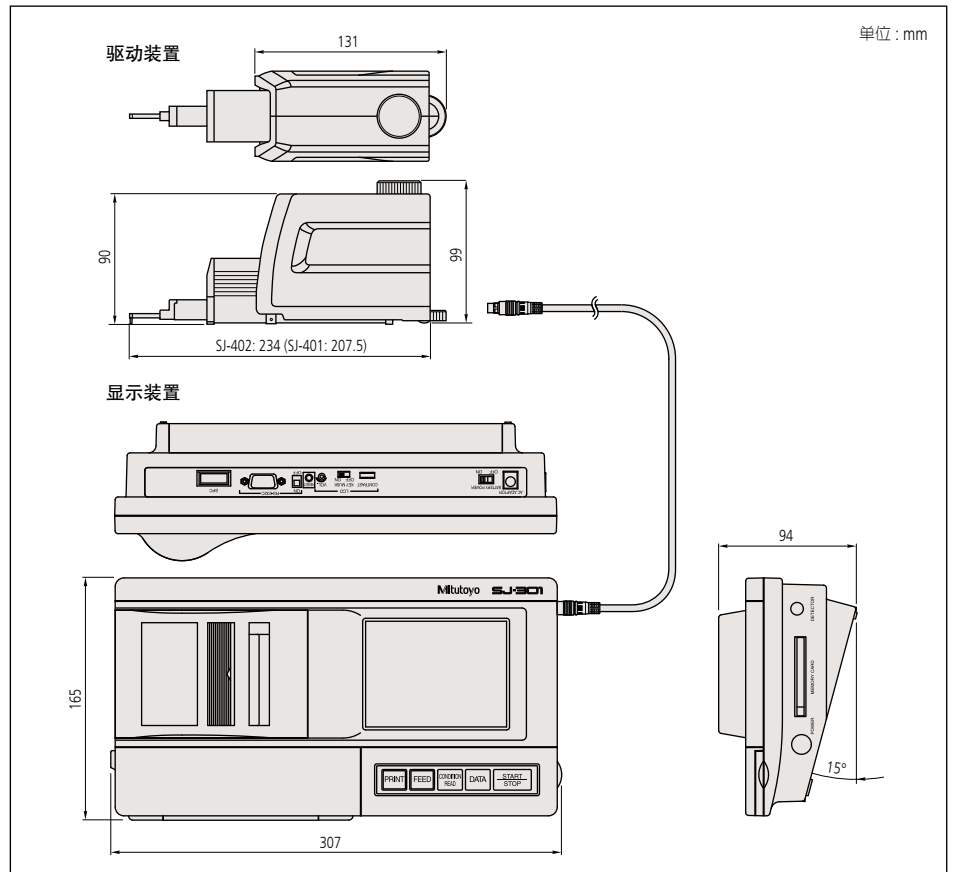

选件

- 178-611:** 阶差样板 (公制型)
178-612: 阶差样板 (英制型)
178-610: 阶差规 (阶差: 1 μ m, 2 μ m, 5 μ m, 10 μ m)
178-039: 手动圆柱台 (花岗岩基座)
(垂直移动: 250mm)
12AAB358: 圆柱附件 (工件直径: 15 - 60mm)
178-016: 调水平工作台 (倾角: $\pm 1.5^\circ$, 最大负载: 15kg)
178-048: D.A.T 调水平工作台 (mm)
(倾角: $\pm 1.5^\circ$, 最大负载: 15kg)
178-058: D.A.T 调水平工作台 (inch)
(倾角: $\pm 1.5^\circ$, 最大负载: 15kg)
178-043-1: XY 调水平工作台 (25 x 25mm)
(倾角: $\pm 1.5^\circ$, 最大负载: 15kg, 转角: $\pm 3^\circ$)
178-053-1: XY 调水平工作台 (1" x 1")
(倾角: $\pm 1.5^\circ$, 最大负载: 15kg, 转角: $\pm 3^\circ$)
178-042-1: 数显 XY 调水平工作台 (25 x 25mm)
(倾角: $\pm 1.5^\circ$, 最大负载: 15kg, 转角: $\pm 3^\circ$)
178-052-1: 数显 XY 调水平工作台 (1" x 1")
(倾角: $\pm 1.5^\circ$, 最大负载: 15kg, 转角: $\pm 3^\circ$)
178-049: 数显 XY 调水平工作台 (25 x 25mm)
(最大负载: 15kg)
178-059: Digimatic XY 调水平工作台 (1" x 1")
(最大负载: 15kg)
178-019: 用于 XY 调水平工作台的精密卡钳
(量爪开度: 36mm)
998291: 用于 XY 调水平工作台的精密 V 型块
(工件直径: 1 - 160mm)
12BAA781: 便携包
12AAA841: 存储卡 (8MB)
12AAA882: PC 连接电缆 (RS-232C 电缆)
965014: SPC 电缆 (2m)
264-012-10: 输入工具 (USB 型)
264-504: DP-1VR (参见 A-10 页)
——: 检测器、测针和测针导头
(参见 K-26 ~ K-27 页)

耗材

- 12AAA896:** LCD 防护膜 (10 张 / 盒)
270732: 标准打印机纸 (25m, 5 卷 / 套)
12AAA876: 耐用打印纸 (25m, 5 卷 / 套)

应用测量

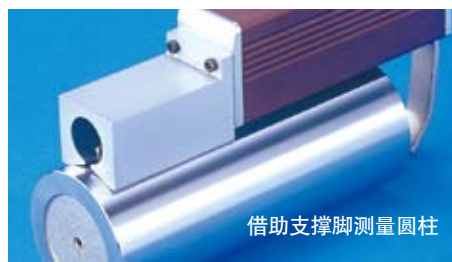
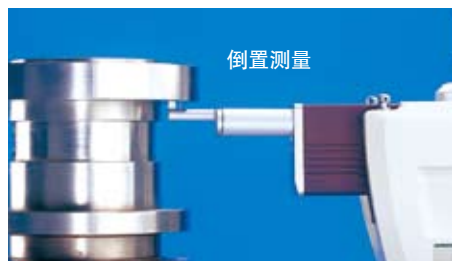
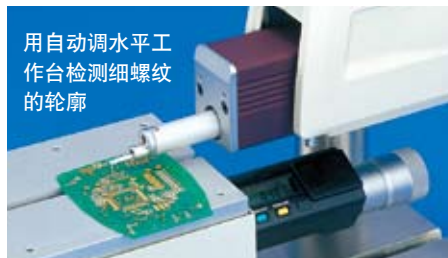

系统图释

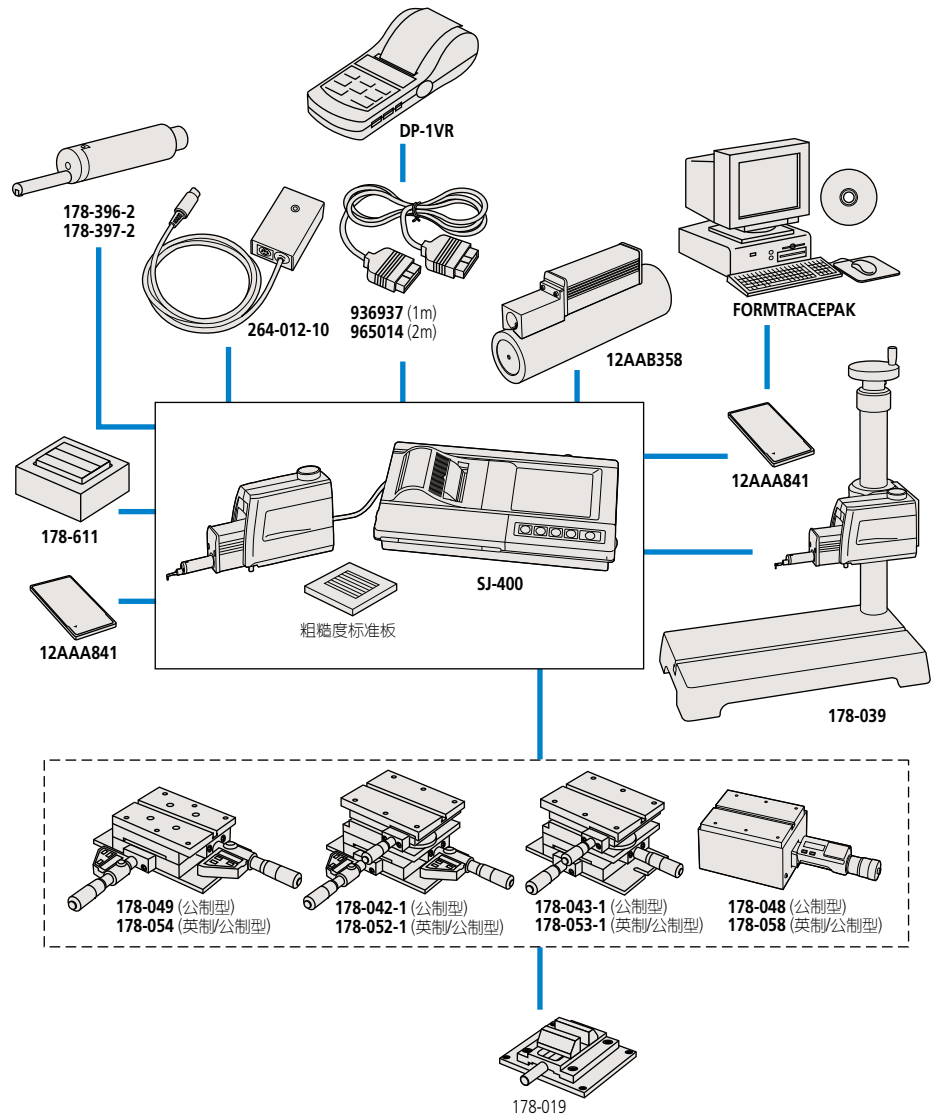

便携包为标准附件



Surftest (表面粗糙度测量仪) SJ-500, SV-2100

178 系列 — 带有专用控制 / 显示装置

带专用控制器的高精度，高性能，袖珍型表面粗糙度测量仪，操作简单，显示一目了然。

特点

- 配有 7.5 英寸彩色 TFT 液晶屏幕、大号彩色图标与触控式面板控制，该显示装置操作简单，读取容易。
- 控制部件中的内置操纵杆使得定位快捷简便。测量小孔内侧时可使用手动旋钮对细小测针的位置进行微调。

- 表面粗糙度测量条件的设置简单易行。利用简单的输入功能可按 ISO/JIS 粗糙度标准计算绘图指令符号。复杂的测量条件设置很容易输入，只要由表面粗糙度菜单中选择绘图指令符号即可。

SJ-500 也可以安装在手动立柱上



性能参数

型号	SJ-500	SJ-500	SV-2100M4	SV-2100M4	
货号 * (公制)	178-532-01	178-532-02	178-636-01	178-636-02	
货号 * (英制 / 公制)	178-533-01	178-533-02	178-637-01	178-637-02	
测针针尖	针尖角度	60°	90°	60°	90°
	尖端半径	2μm	5μm	2μm	5μm
检测器测力	0.75mN	4mN	0.75mN	4mN	
X 轴测量范围	50mm		100mm		
垂直移动	——		350mm 手动立柱		
花岗岩基座尺寸 (WxD)	——		600 x 450mm		
尺寸 (主机, WxDxH)	——		716 x 450 x 863mm		
重量	6.7kg (驱动部: 2.7kg 控制器: 4.0kg)		144kg		

* 为区分交流电源电缆，在货号后加上以下后缀：**A** 适于 UL/CSA，**D** 适于 CEE，**DC** 适于 CCC，**E** 适于 BS，**K** 适于 EK，无后缀适于 JIS/100V

型号	SV-2100S4	SV-2100S4	SV-2100H4	SV-2100H4	SV-2100W4	SV-2100W4	
货号 * (公制)	178-680-01	178-680-02	178-682-01	178-682-02	178-684-01	178-684-02	
货号 * (英制 / 公制)	178-681-01	178-681-02	178-683-01	178-683-02	178-685-01	178-385-02	
测针针尖	针尖角度	60°	90°	60°	90°	60°	90°
	尖端半径	2μm	5μm	2μm	5μm	2μm	5μm
检测器测力	0.75mN	4mN	0.75mN	4mN	0.75mN	4mN	
X 轴测量范围	100mm		100mm		100mm		
垂直移动	350mm 电动立柱		550mm 电动立柱		550mm 电动立柱		
花岗岩基座尺寸 (WxD)	600 x 450mm		600 x 450mm		1000 x 450mm		
尺寸 (主机, WxDxH)	766 x 482 x 966mm		766 x 482 x 1166mm		1166 x 482 x 1176mm		
重量	147kg		157kg		227kg		

China Marketing 4000240008
86 010-82951585 82946733
<http://www.1718-show.cn>

技术参数: SJ-500

X 轴 (驱动部)	
测量范围:	50mm
分辨率:	0.05μm
长度基准:	线性编码器
驱动速度:	0 - 20mm/s
测量速度:	0.02 - 5mm/s
移动方向:	向后
直线度:	0.2μm / 50mm
定位:	±1.5° (倾角, 有 DAT 功能) 30mm (向上 / 向下)
检测器	
范围 / 分辨率:	800μm / 0.01μm, 80μm / 0.001μm, 8μm / 0.0001μm
检测方法:	无轨 / 有轨测量
测力:	参见性能参数表
测针针尖:	参见性能参数表
导头曲率半径:	40mm
类型:	差动电感式
控制器	
显示:	7.5" 带背光的 TFT 液晶显示
打印机:	内置热敏打印机
放大倍数:	水平: X0.5 - X10,000, 自动 垂直: X10 - X500,000, 自动
驱动装置的控制:	通过操纵杆手动手柄的操作

技术参数: SV-2100

X 轴 (驱动部)	
测量范围:	100mm
分辨率:	0.05μm
长度基准:	线性编码器
驱动速度:	0 - 40mm/s
测量速度:	0.02 - 5mm/s
移动方向:	向后
直线度:	0.15μm / 100mm
Z2 轴 (立柱)	
类型:	手动操作或电驱动
垂直移动:	350mm 或 550mm*
分辨率 *:	1μm
检测方法 *:	旋转编码器
驱动速度 *:	0 - 20mm/s
* 仅适于电驱动型	
检测器范围 / 分辨率:	800μm / 0.01μm, 80μm / 0.001μm, 8μm / 0.0001μm
检测方法:	无轨
测力:	参见性能参数表
测针针尖:	参见性能参数表
类型:	差动电感式
控制器	
显示:	7.5" 带背光的 TFT 彩显
打印机:	内置热敏打印机
放大倍数:	水平: X0.5 to X10,000, 自动 垂直: X10 to X500,000, 自动
驱动装置的控制:	通过操纵杆手动手柄的操作

评估能力

评估轮廓

P (原始轮廓), R (表面粗糙度轮廓), WC, WCA, WE, WEA, 包络残余线, 粗糙度 motif, 波形 motif

评价参数

Ra, Rc, Ry, Rz, Rq, Rt, Rmax, Rp, Rv, R3z, Sm, S, Pc, mr(c), dc, mr, tp, Htp, Lo, lr, Ppi, HSC, Da, Dq, Ku, Sk, Rpk, Rvk, Rk, Mr1, Mr2, A1, A2, Vo, la, lq
粗糙度 motif 参数: R, AR, Rx
波形 motif 参数: W, AW, Wx, Wte

分析图表

ADC, BAC, 功率谱图

滤波类型 2CR-75%, PC-75%, 高斯滤波器, 鲁棒样条截止滤波

λs: 0.25μm, 0.8μm, 2.5μm, 8μm, 25μm, 80μm, 250μm, 无滤波器

λc*: 0.025mm, 0.08mm, 0.25mm, 0.8mm, 2.5mm, 8mm, 25mm, 80mm(SV-2100)

λf: 0.08mm, 0.25mm, 0.8mm, 2.5mm, 8mm, 25mm, 80mm (SV-2100), 无滤波器

取样长度 *

0.025mm, 0.08mm, 0.25mm, 0.8mm, 2.5mm, 8mm, 25mm, 80mm (仅适于 SV-2100)

数据补偿功能

抛物线补偿、双曲线补偿、椭圆补偿、R 平面 (曲面) 补偿、锥面补偿、倾斜补偿

* 在 0.02mm 至 50mm 的范围内可指定任意长度

选件

12AAA876: 耐用打印纸 (25m, 5 卷 / 套)

Surftest (表面粗糙度测量仪) SJ-500P/SV-2100M4 (PC 型)

178 系列 — 带有 PC (个人电脑)

技术参数 : SJ-500P

X 轴 (驱动部)
 测量范围: 50mm
 分辨率: 0.05 μ m
 长度基准: 线性编码器
 驱动速度: 0 - 20mm/s
 测量速度: 0.02 - 5mm/s
 移动方向: 向后
 直线度: 0.2 μ m / 50mm
 定位: \pm 1.5° (倾角, 有 DAT 功能)
 30mm (向上 / 向下)

检测器
 范围 / 分辨率: 800 μ m / 0.01 μ m, 80 μ m / 0.001 μ m,
 8 μ m / 0.0001 μ m
 检测方法: 无轨 / 有轨测量
 测力: 参见性能参数表
 测针针尖: 参见性能参数表
 导头曲率半径: 40mm
 类型: 差动电感性
 驱动装置的控制: PC 操作

技术参数 : SV-2100 M4 (PC 型)

X 轴 (驱动部)
 测量范围: 100mm
 分辨率: 0.05 μ m
 长度基准: 线性编码器
 驱动速度: 0 - 40mm/s
 测量速度: 0.02 - 5mm/s
 移动方向: 向后
 直线度: 0.15 μ m / 100mm

Z2 轴 (立柱)
 类型: 手动操作
 垂直移动: 350mm

检测器
 范围 / 分辨率: 800 μ m / 0.01 μ m, 80 μ m / 0.001 μ m,
 8 μ m / 0.0001 μ m
 检测方法: 无轨 / 有轨测量
 测力: 参见性能参数表
 测针针尖: 参见性能参数表
 类型: 差动电感性
 驱动装置的控制: PC 操作

评估能力 : SURFPAK-SV

评估轮廓
 P (原始轮廓), R (表面粗糙度轮廓), WC, WCA, WE, WEA, DIN4776 轮廓, 包络残余线, 粗糙度 motif, 波形 motif
 评价参数

Ra, Rq, Rz, Ry, Rz(JIS), Ry(DIN), Rc, Rp, Rpmx, Rpi, Rv, Rvmax, Rvi, Rt, Rti, R3z, R3zi, R3y, S, Pc (Ppi), Sm, HSC, mr, δ c, plateau ratio, mrd, Rk, Rpk, Rvk, Mr1, Mr2, Δ a, Δ q, λ a, λ q, Sk, Ku, Lo, Lr, A1, A2
 粗糙度 motif 参数: Rx, R, AR, SR, SAR, NR, NCRX, CPM
 波形 motif 参数: Wte, Wx, W, AW SW, SAW, NW

分析图表
 ADC, BAC1, BAC2, 功率谱图, 自相关图, Walsh 功率谱图, Walsh 自相关图, 倾斜分布图, 局部峰值分布图, 参数分布图

滤波类型 2CR-75%, 2CR-50%, 2CR-75% (相位校正), 2CR-50% (相位校正), 高斯 -50%

截止波长 *
 λ c: 0.025mm, 0.08mm, 0.25mm, 0.8mm, 2.5mm, 8mm, 25mm
 fl: 0.08mm, 0.25mm, 0.8mm, 2.5mm, 8mm, 25mm
 fh: 0.08mm, 0.25mm, 0.8mm, 2.5mm, 8mm

取样长度 *
 0.025mm, 0.08mm, 0.25mm, 0.8mm, 2.5mm, 8mm, 25mm

数据补偿功能
 倾斜补偿, R 平面 (曲面) 补偿, 椭圆补偿, 抛物线补偿, 双曲线补偿, 二次曲线自动补偿, 多项式补偿, 多项式自动补偿

* 可在 0.025 至最大移动长度间指定任意长度

高精度、高性能表面粗糙度测试仪充分利用高级分析软件优势。SJ-500P 是独立单机, 而 SV-2100M4 则是一种台式设备, 含手动精度立柱。

特点

- 控制部件中的内置操纵杆使得定位快捷简便。测量小孔内侧时可使用手动旋钮对细小测针的位置进行微调。
- 表面粗糙度测量条件的设置简单易行。利用简单的输入功能可按 ISO/JIS 粗糙度标准计算绘图指令符号。复杂的测量条件设置很容易输入, 只要由表面粗糙度菜单中选择绘图指令符号即可。



SJ-500P



SV-2100M4 (PC 型)

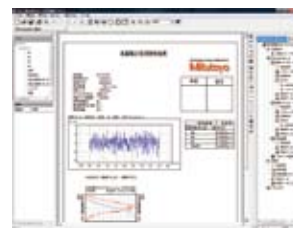
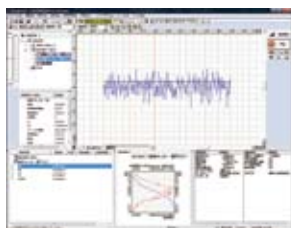

性能参数

型号	SJ-500P	SJ-500P	SV-2100M4	SV-2100M4
货号 * (公制)	178-530-01	178-530-02	178-634-01	178-634-02
货号 * (英制 / 公制)	178-531-01	178-531-02	178-635-01	178-635-02
测针针尖	针尖角度	60°	90°	60°
	尖端半径	2 μ m	5 μ m	2 μ m
检测器测力		0.75mN	4mN	0.75mN
X 轴测量范围		50mm		100mm
垂直移动		—		350mm 手动立柱
花岗岩基座尺寸 (WxD)		—		600 x 450mm
尺寸 (主机, WxDxH)		—		716 x 450 x 863mm
重量		6.5kg (主机 2.7kg PC 连接装置 3.8kg)		144kg (主机 140kg 连接装置 3.8kg)

* 为区分交流电源电缆, 在货号后加上以下后缀: **A** 适于 U/CSA, **D** 适于 CEE, **DC** 适于 CCC, **E** 适于 BS, **K** 适于 EK, 无后缀适于 JIS/100V

Surftest (表面粗糙度测量仪) SV-3100

178 系列 — 表面粗糙度测量仪

China Marketing 4000240008

86 010-82951585 82946733

http://www.1718-show.cn



带 PC 的 SV-3100H4

Surftest SV-3100 系列产品可进行高精度、高水平分析和多功能粗糙度测量。

特点

- 三丰公司 SurftestSV-3100 系列产品可进行高精度、高水平分析，多功能 3D 表面粗糙度分析，微细轮廓测量，以及原有的表面粗糙度测量。
- 自动调水平工作台、3 轴调整台等外部设备的应用，有效增强了该产品的操作性，同时也真正实现了自动测量。
- 安装了数据分析软件 FORMTRACEPAK。FORMTRACEPAK 对从车间到实验室中得到的数据进行统一格式的管理。
- 采用陶瓷制作的 X 轴驱动部导轨，因为陶瓷具有极好的防磨损性能。无需润滑油也能正常工作。
- 为了保证高精度测量，在 X 轴和 Y 轴(选件)上都内置了高清晰度的玻璃尺(X 轴分辨率：0.05 μ m，Y 轴分辨率：1 μ m) 因为要保证 SV-3100 系列产品具有高度的可靠性，特别是对于水平粗糙度参数(S, Sm), X 轴的分辨率就必须达到相当的水平。
- 配有高精度测针。
- 配有多种功能，如“直线度补偿功能”，可确保 X 轴的线性精度；“圆度补偿功能”，可保证测针的垂直移动；以及“针尖半径补偿功能”等。
- 测针和测针导头都可轻松替换。可选测针和滑轨可适应各种粗糙度测量的需要，如小孔测量、深孔测量等。
- 配备了易于操作的控制箱，其与主机分离，可进行开始/停止测量、返回以及远程进行其他操作。驱动部的上/下位置和 X 轴的移动都可手动进行微调。

MiCAT

Mitutoyo Intelligent Computer Aided Technology

the standard in world
metrology software

FORM

技术参数

X 轴

测量范围：100mm 或 200mm
分辨率：0.05 μ m
长度基准：线性编码器
驱动速度：0 - 80mm/s
测量速度：0.02 - 5mm/s
直线度：参见 K-13 页
倾角范围： $\pm 45^\circ$ (带有 X 轴倾斜单位)

Z2 轴(立柱)

垂直移动：300mm 或 500mm，动力驱动
分辨率：1 μ m
长度基准：ABSOLUTE 线性编码器
驱动速度：0 - 20mm/s

检测器

范围/分辨率：800 μ m / 0.01 μ m, 80 μ m / 0.001 μ m, 8 μ m / 0.0001 μ m (使用测头选件时，最大可达 2400 μ m)

检测方法：无轨/有轨测量

测力：4mN 或 0.75mN (参见 K-13 页)

测针针尖：金刚石，90° / 5 μ mR (60° / 2 μ mR: 低测力型)

类型：差动电感式

基座尺寸(W x H): 600 x 450mm 或 1000 x 450mm

基座材料：花岗岩

尺寸(W x D x H): 756 x 482 x 966mm (S4 型)

756 x 482 x 1166mm (H4 型)

1156 x 482 x 1176mm (W4 型)

766 x 482 x 966mm (S8 型)

766 x 482 x 1166mm (H8 型)

1166 x 482 x 1176mm (W8 型)

重量(主机) 140kg (S4 型, S8 型)

150kg (H4 型, H8 型)

220kg (W4 型, W8 型)

评估能力: FORMTRACEPAK

适用标准

JIS1982/JIS1994/JIS2001/ISO1997/ANSI/VDA

评价参数

Ra, Rq, Sk, Ku, Rp, Rv, Ry, RyDIN, RzDIN, Rt, Rc, Rz, R3z, R3y, S, Sa, Sq, Sa, Sq, Lo, Ir, Rk, Rpk, Rvk, Mr1, Mr2, A1, A2, Sm, Pc, HSC, mr, mrd, Gc, Vo, Rx, AR, R, NR, NCRX, CPM, SR, SAR, Wx, AW, W, Wte, NW, SW, SAW

评估轮廓

基本曲线, 粗糙度曲线, 包络残余线, 过滤波形曲线, 带通波纹曲线, 波纹度曲线, 滚环波纹曲线, 粗糙度 motif

波纹度 motif DIN4776 曲线

分析图表

ADC, BAC1, BAC2, 功率谱图, 自相关图, 倾斜分布图, 局部峰值分布图, 参数分布图

数据补偿功能

倾斜补偿, R 平面(曲面)补偿, 椭圆补偿, 抛物线补偿, 双曲线补偿, 二次曲线自动补偿, 多项式补偿, 多项式自动补偿

过滤器

滤波类型 2CR-75%, 2CR-50%, 2CR-75% (相位校正), 2CR-50% (相位校正)

截止波长*

λ_c : 0.025, 0.08, 0.25, 0.8, 2.5, 8, 25, 80mm, 任意波长
 λ_s : 0.8, 2.5, 8, 25, 80, 250, 800 μ m 任意波长

支持语言

日语, 英语, 德语, 法语, 意大利语, 西班牙语, 波兰语, 匈牙利语, 瑞典语, 捷克语, 简体中文, 繁体中文, 朝鲜语, 土耳其语, 葡萄牙语

* 可在 0.025 至最大移动长度间指定任意长度

性能参数

型号	SV-3100S4	SV-3100S4	SV-3100H4	SV-3100H4	SV-3100W4	SV-3100W4
货号 (公制)	178-471-1*	178-471-2*	178-472-1*	178-472-2*	178-473-1*	178-473-2*
货号 (英制)	178-481-1*	178-481-2*	178-482-1*	178-482-2*	178-483-1*	178-483-2*
货号 (公制)	178-451-1*	178-451-2*	178-452-1*	178-452-2*	178-453-1*	178-453-2*
货号 (英制)	178-461-1*	178-461-2*	178-462-1*	178-462-2*	178-463-1*	178-463-2*
测针针尖	针尖角度	60°	90°	60°	90°	90°
	尖端半径	2μm	5μm	2μm	5μm	5μm
检测器测力		0.75mN	4mN	0.75mN	4mN	4mN
X 轴测量范围		100mm		100mm		100mm
X 轴直线度		(0.05+1L/1000)μm L= 测量长度 (公制)				
垂直移动		300mm 电动立柱		500mm 电动立柱		500mm 手动立柱
花岗岩基座尺寸 (WxD)		600 x 450mm		600 x 450mm		1000 x 450mm
尺寸 (主机, WxDxH)		756 x 482 x 966mm		756 x 482 x 1166mm		1156 x 482 x 1176mm
重量 (主机)		140kg		150kg		220kg

型号	SV-3100S8	SV-3100S8	SV-3100H8	SV-3100H8	SV-3100W8	SV-3100W8
货号 (公制)	178-476-1*	178-476-2*	178-477-1*	178-477-2*	178-478-1*	178-478-2*
货号 (英制)	178-486-1*	178-486-2*	178-487-1*	178-487-2*	178-488-1*	178-488-2*
货号 (公制)	178-456-1*	178-456-2*	178-457-1*	178-457-2*	178-458-1*	178-458-2*
货号 (英制)	178-466-1*	178-466-2*	178-467-1*	178-467-2*	178-468-1*	178-468-2*
测针针尖	针尖角度	60°	90°	60°	90°	90°
	尖端半径	2μm	5μm	2μm	5μm	5μm
检测器测力		0.75mN	4mN	0.75mN	4mN	4mN
X 轴测量范围		200mm		200mm		200mm
X 轴直线度		0.5μm/200mm		0.5μm/200mm		0.5μm/200mm
垂直移动		300mm 电动立柱		500mm 电动立柱		500mm 手动立柱
花岗岩基座尺寸 (WxD)		600 x 450mm		600 x 450mm		1000 x 450mm
尺寸 (主机, WxDxH)		766 x 482 x 966mm		766 x 482 x 1166mm		1166 x 482 x 1176mm
重量 (主机)		140kg		150kg		220kg

*为区分交流电源电缆, 在货号后加上以下后缀:

A 适于 UUVCSA, D 适于 CEE, DC 适于 CCC, E 适于 BS, K 适于 EK, 无后缀适于 JIS/100V

无 X 轴倾斜功能的型号

选件

- 178-611: 阶差规 (2μm, 10μm)
- 178-612: 阶差规 (2μm, 10μm, 79μm, 394μm)
- 178-610: 公制型 4 段阶差规 (1μm, 2μm, 5μm, 10μm)
- 178-047: 三轴调整台 (包括 998291)
- 178-016: 调水平工作台
- 178-042-1: Digimatic XY 调水平工作台 (25 x 25mm)
- 178-052-1: Digimatic XY 调水平工作台 (1" x 1")
- 178-043-1: XY 调水平工作台 (25 x 25mm)
- 178-053-1: XY 调水平工作台 (1" x 1")
- 178-019: 精密卡钳 *
- 998291: 精密 V 型块 *
- 181-902-10: 带夹钳的 V 型块 (最大工件直径: 25mm)
- 181-901-10: 带夹钳的 V 型块 (最大工件直径: 1")
- 178-023: 防震台
- 178-024: 防震台架
- 218-007: 仪器放置台
- 166-215: 仪器放置台 (带有抽屉)
- 218-010: 辅助台
- 218-008: 辅助台
- : 检测器, 测针和测针导头 (参见 K-26-K-27 页)

* 用于 XY 调水平工作台

简化的 CNC 功能

在与 CNC 机型配套使用的众多外设选件的支持下, 可实现自动测量。



使用 Y 轴工作台



使用旋转工作台 01



使用旋转工作台 02

(参见 K-36 页)

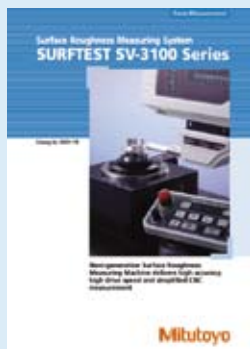

参见 SurfTest SV-3100 系列 (E4301) 产品样本

多种型号可满足不同测量需求

SV-3100S4

测量范围: 100mm
垂直移动: 300mm
基座尺寸 (W x D): 600 x 450mm
基座材料: 花岗岩

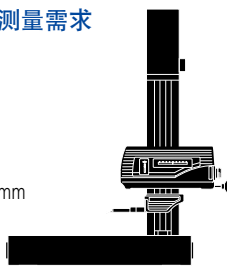

SV-3100S8

测量范围: 200mm
垂直移动: 300mm
基座尺寸 (W x D): 600 x 450mm
基座材料: 花岗岩

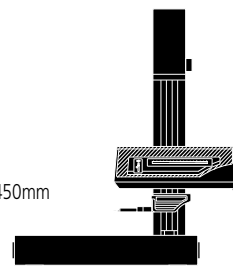

SV-3100H4

测量范围: 100mm
垂直移动: 500mm
基座尺寸 (W x D): 600 x 450mm
基座材料: 花岗岩

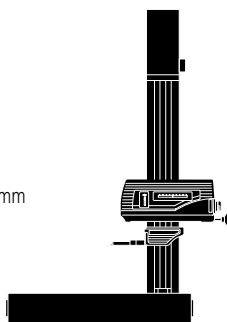

SV-3100H8

测量范围: 200mm
垂直移动: 500mm
基座尺寸 (W x D): 600 x 450mm
基座材料: 花岗岩

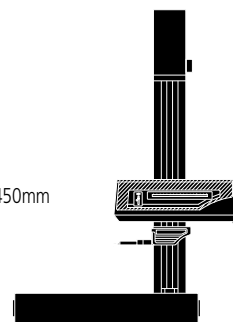

SV-3100W4

测量范围: 100mm
垂直移动: 500mm
基座尺寸 (W x D): 1000 x 450mm
基座材料: 花岗岩

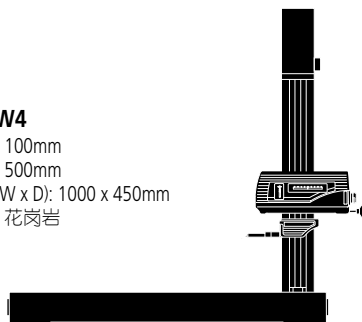

SV-3100W8

测量范围: 200mm
垂直移动: 500mm
基座尺寸 (W x D): 1000 x 450mm
基座材料: 花岗岩

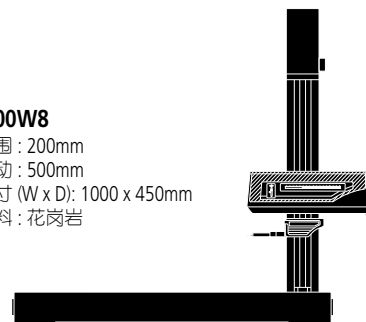

Surftest Extreme(超级表面粗糙度测量仪) SV-3000CNC / SV-M3000CNC

178 系列 — CNC 表面粗糙度测量仪

特点

- 高精度表面粗糙度测量仪表，用于表面粗糙度与轮廓的 CNC 测量。
- 每轴驱动速度最高可达 200mm / 秒，实现高速定位，满足多轮廓 / 多工件的测量任务。
- 带 α 轴的机型可通过电动倾斜检测器，对水平和倾斜表面进行连续测量。
- 带 Y 轴工作台的机型可通过 Y 轴轴向定位，扩大测量任务的范围，如多工件任务等。
- 借助于 $\theta 1$ 和 $\theta 2$ 这两个与电脑数控机型配套的选件，扩大了电脑数控测量应用的范围。
- 通过 X 轴与 Y 轴方向的二轴同步控制可进行倾斜平面测量。
- 检测部件中装有防撞击安全装置，一旦主机与工件或夹具相撞，检测部件会自动停机。
- 配有易于操作的遥控箱：通过两个操纵杆，选定需要操作的轴，即可实现任何移动。键上端的轴向图标易于辨认，轻松操作。
- 通过 USB 与数据处理 / 分析器通信。



SV-3000CNC
带 PC 和数据分析软件

性能参数

型号	SV-3000CNC	SV-3000CNC	SV-3000CNC	SV-3000CNC	SV-3000CNC	SV-3000CNC	SV-3000CNC	SV-3000CNC
货号 (100V - 120V)	178-521-1	178-541-1	178-522-1	178-542-1	178-523-1	178-543-1	178-524-1	178-544-1
货号 (200V - 240V)	178-521-2	178-541-2	178-522-2	178-542-2	178-523-2	178-543-2	178-524-2	178-544-2
X1 轴测量范围	200mm	200mm	200mm	200mm	200mm	200mm	200mm	200mm
Z2 轴垂直移动	300mm	500mm	300mm	500mm	300mm	500mm	300mm	500mm
Y 轴工作台装置	—	—	—	—	已安装	已安装	已安装	已安装
α 轴装置	—	—	已安装	已安装	—	—	已安装	已安装

China Marketing 4000240008
86 010-82951585 82946733
<http://www.1718-show.cn>

技术参数 : SV-3000CNC

X1 轴	
测量范围:	200mm
分辨率:	0.05 μ m
长度基准:	反射型线性编码器
驱动速度:	200mm/s (最大 CNC) 0 - 60mm/s (操纵杆)
测量速度:	0.02 - 2mm/s
移动方向:	向后
直线度:	0.5 μ m/200mm
α 轴	
倾角:	-45° - +10°
分辨率:	0.000225°
旋转速度:	1rpm
Z2 轴 (立柱)	
垂直移动:	300mm (500mm)*
分辨率:	0.05 μ m
长度基准:	反射型线性编码器
驱动速度:	200mm/s (最大 CNC) 0 - 60mm/s (操纵杆)
底座尺寸 (W x H):	750 x 600mm
底座材料:	花岗岩
检测器	
范围 / 分辨率:	800 μ m / 0.01 μ m, 80 μ m / 0.001 μ m, 8 μ m / 0.0001 μ m
测力:	4mN (货号 178-397-2) 0.75mN (低测力型 178-396-2)
测针针尖:	金刚石, 90° / 5 μ mR (60° / 2 μ mR: 低测力型) 参见 K-27 页
尺寸 (W x D x H):	800 x 651 x 1000mm (800 x 651 x 1200mm)*
重量:	240kg (250kg)* * 高立柱型

选件

防震台架	
防震台装置:	膜片空气弹簧
自然频率:	2.5 - 3.5Hz
减震机构:	阻尼孔
调水平装置:	带机械阀的自动控制装置
气源气压:	0.4MPa
承载:	350kg
尺寸 (W x D x H):	1000 x 895 x 715mm
重量:	315kg
Y 轴工作台装置	
测量范围:	200mm
最小读数:	0.05 μ m
标尺装置:	反射型线性编码器
驱动速度:	200mm/s (最大 CNC) 0 - 60mm/s (操纵杆)
最大承载能力:	20kg
直线度:	0.5 μ m / 200mm
指示精度 (20°C 时):	$\pm(2+2L/100)\mu$ m, L 为两个测量点之间的距离 (mm)
工作台尺寸:	200 x 200mm
尺寸 (W x D x H):	320 x 646 x 105mm
重量:	35kg



参见 Measuring Instrument 系列 (E4284) 产品样本

技术参数 : SV-M3000CNC

X1 轴
 测量范围: 200mm
 分辨率: 0.05 μ m
 长度基准: 反射型线性编码器
 驱动速度: 200mm/s (最大 CNC)
 0 - 50mm/s (操纵杆)
 测量速度: 0.02 - 2mm/s
 直线度: 0.5 μ m / 200mm
 0.7 μ m / 200mm (长型检测器)
 0.5 μ m / 200mm (旋转型检测器、上 / 下方向)
 0.7 μ m / 200mm (长型检测器、前 / 后方向)

α 轴
 倾角: $-45^{\circ} - +10^{\circ}$
 分辨率: 0.000225 $^{\circ}$
 旋转速度: 1rpm

Z2 轴 (立柱)
 垂直移动: 500mm
 分辨率: 0.05 μ m
 长度基准: 反射型线性编码器
 驱动速度: 200mm/s (最大 CNC)
 0 - 50mm/s (操纵杆)

Y 轴
 测量范围: 800mm
 分辨率: 0.05 μ m
 刻度: 反射型线性编码器
 驱动速度: 200mm/s (最大 CNC)
 0 - 50mm/s (操纵杆)
 测量速度: 0.02 - 2mm/s
 直线度: 0.5 μ m / 50mm, 2 μ m / 800mm
 0.7 μ m / 50mm, 3 μ m / 800mm (长型检测器)
 0.7 μ m / 50mm, 3 μ m / 800mm (旋转型检测器、上 / 下方向)

基座
 尺寸 (W x H): 600 x 1500mm
 材质: 钢
 负载量: 300kg

检测器
 范围 / 分辨率: 800 μ m / 0.01 μ m, 80 μ m / 0.001 μ m,
 8 μ m / 0.0001 μ m (使用测头选件时,
 最大可达 2400 μ m)
 测力: 4mN (货号 **178-397-2**)
 0.75mN (低测力型 **178-396-2**)
 测针针尖: 金刚石, 90 $^{\circ}$ / 5 μ mR
 (60 $^{\circ}$ / 2 μ mR: 低测力型)
 类型: 差动电感式
 尺寸 (W x D x H): 1085 x 1695 x 1922mm
 重量: 1600Kg (包括防震装置)

MICAT

Mitutoyo Intelligent Computer Aided Technology

the standard in world
metrology software

FORM

任选软件

FORMTRACEPAK

使用该软件可以控制马达驱动的 Y 轴工作台和旋转台选件, 从而实现自动测量。使用该软件还可以进行轮廓评估, 这项评估包括对级差, 角度, 深度, 面积和其他基于表面粗糙度数据的特性进行分析。另外, 还可以通过设置打印格式建立原始检测证书, 以适应不同的需求。

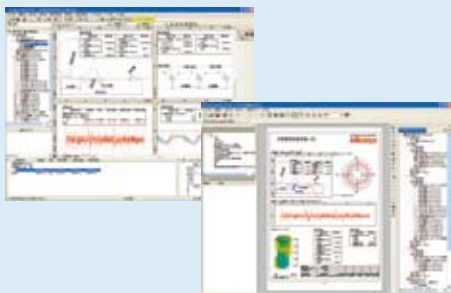

SV-M3000CNC
带 PC 和数据分析软件的 SV-C3100S4

特点

- CNC 表面粗糙度测量仪可测量沉重的大型工件, 如气缸体、曲轴。
- 如与表面粗糙度测量仪的旋转装置 S-3000AR (选件) 联用, 则可连续测量工件的底面、顶面和侧面。
- 兼容大型工作台 (负载 100kg) 选件或大 $\theta 2$ 工作台, 因此, 可连续、自动测量大尺寸工件。
- 适用于自动测量较大、较重工件的表面粗糙度。
- 可移动立柱结构不受工件尺寸的限制, 利于测量气缸、曲轴等大工件、重工件。
- Y 轴移动范围达到 800mm, 因此, 可测量大工件的多重轮廓。
- 负载台结构完善, 各种尺寸的工件、标准定制夹具以及自动给进器件调配简便。

性能参数

型号	SV-M3000CNC		
货号 (100V - 120V)	178-549-1		
货号 (200V - 240V)	178-549-2		
检测器保留型 (必选)	标准 S-3000 型 178-071	Long 型 S-3000L 型 178-072	旋转 S-3000 型 178-073
X1 轴测量范围	200mm		
Z2 轴立柱移动范围	500mm		
Y 轴移动范围	800mm		
α 轴倾角	-45° (CCW), $+10^{\circ}$ (CW)		

Formtracer (表面粗糙度 / 轮廓测量装置) SV-C3100 / SV-C4100

525 系列 — 表面粗糙度 / 轮廓测量仪

China Marketing 4000240008
86 010-82951585 82946733
<http://www.1718-show.cn>

基本技术参数：

基座尺寸 (W x H):	600 x 450mm 或 1000 x 450mm
基座材料:	花岗岩
重量	
主机:	140kg (S4), 150kg (H4), 220kg (W4) 140kg (S8), 150kg (H8), 220kg (W8)
控制器:	14kg
遥控箱:	0.9kg
电源:	100 - 240VAC ±10%, 50/60Hz
能耗:	400W (主机)

轮廓测量技术参数：

X 轴	
测量范围:	100mm 或 200mm
分辨率:	0.05μm
长度基准:	反射型线性编码器
驱动速度:	0 - 80mm/s 外加手动
测量速度:	0.02 - 5mm/s
移动方向:	向前 / 向后
直线度:	0.8μm / 100mm, 2μm / 200mm * 以 X 轴为水平方向上
直线位移:	±(1+0.01L)μm (SV-C3100S4, H4, W4) ±(0.8+0.01L)μm (SV-C4100S4, H4, W4) ±(1+0.02L)μm (SV-C3100S8, H8, W8) ±(0.8+0.02L)μm (SV-C4100S8, H8, W8) * L 为驱动长度 (mm)
精度 (20°C 时)	±45° (带有 X 轴倾斜单位)
Z2 轴 (立柱)	
垂直移动:	300mm 或 500mm
分辨率:	1μm
长度基准:	ABSOLUTE 线性编码器
驱动速度:	0 - 20mm/s 外加手动
Z1 轴 (检测器)	
测量范围:	±25mm
分辨率:	0.2μm (SV-C3100), 0.05μm (SV-C4100)
刻度:	线性编码器 (SV-C3100), 激光全息测微计 (SV-C4100)
直线位移:	±(2+4H/100)μm (SV-C3100) ±(0.8+10.5H/25)μm (SV-C4100) * H: 基于水平位置的测量高度 (mm)
精度 (20°C 时)	
测针上 / 下运作:	弧形移动
测针方向:	向上 / 向下
测力:	30mN
跟踪角度:	向上: 77°, 向下: 87° (使用配置的标准测头, 依表面粗糙度而定)
测针针尖	尖端半径: 25μm, 硬质合金尖端

表面粗糙度测量技术参数：

X1 轴	
测量范围:	100mm 或 200mm
分辨率:	0.05μm
长度基准:	线性编码器
驱动速度:	0 - 80mm/s 外加手动
移动方向:	向后
直线度:	(0.05+1L/1000)μm (S4, H4, W4 型) 0.5μm/200mm (S8, H8, W8 型)
Z2 轴 (立柱)	
垂直移动:	300mm 或 500mm
分辨率:	1μm
长度基准:	ABSOLUTE 线性编码器
驱动速度:	0 - 20mm/s 外加手动
检测器	
范围 / 分辨率:	800μm / 0.01μm, 80μm / 0.001μm, 8μm / 0.0001μm (使用测头选项时, 最大可达 2400μm)
测力:	4mN 或 0.75mN (低测力型)
测针针尖:	金刚石, 90° / 5μmR (60° / 2μmR: 低测力型)
类型:	差动电感式

SV-C3100S4
带 PC 和数据分析软件的 SV-C3100S4



特点

- 大幅提高的驱动速度 (X 轴: 80 mm/s, Z2 轴立柱: 20mm/s) 进一步减少了总的测量时间。
- 为了长时间保持横向线性规格, 三丰公司采用极坚硬的陶瓷导轨, 既抗老化又经久耐磨。
- 驱动器 (X 轴) 和立柱 (Z2 轴) 均配备了高精度线性编码器 (其中 Z2 轴上为 ABS 型)。因此, 在垂直方向对小孔连续自动测量、对较难定位部件的重复测量的重复精度得以提高。

表面粗糙度测量



- 直线度: $\pm(0.05+0.001L)\mu\text{m}^*$
专用于需要高精度测量的工件。
* S4 型、H4 型、W4 型; L 为驱动长度 (mm)
- 符合 JIS '82/'94/'01, ISO, ANSI, DIN, VDA 等表面粗糙度的国际标准。
- 标准配置: 高精度测头 (0.75mN / 4mN 测力), 分辨率高至 0.0001μm。

轮廓驱动测量



- X 轴精度: $\pm(0.8+0.01L)\mu\text{m}^*$
Z1 轴精度: $\pm(0.8+10.5H/25)\mu\text{m}^*$
专用于需要高精度测量的工件。
* SV-C4100S4 型、H4 型、W4 型; L 为驱动长度, H 为测量高度 (mm)
- SV-C4100 系列的轮廓驱动器配备了激光全息测微计测头, Z1 轴宽 / 窄范围均能达到极高的精度和分辨率。

自动测量

- 在与 CNC 机型配套使用的众多外设选项的支持下, 可实现自动测量。



使用 Y 轴工作台

使用旋转工作台 01



使用旋转工作台 02

(参见 K-34 页)



Mitutoyo Intelligent Computer Aided Technology

the standard in world
metrology software
FORM

任选软件

FORMTRACEPAK

使用该软件可以控制马达驱动的 Y 轴工作表和旋转台选项, 从而实现自动测量。使用该软件还可以进行轮廓评估, 这项评估包括对级差, 角度, 深度, 面积和其他基于表面粗糙度数据的特性进行分析。另外, 还可以通过设置打印格式建立原始检测证书, 以适应不同的需求。

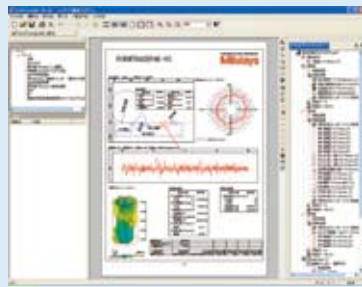

轮廓测量屏幕

表面粗糙度测量屏幕

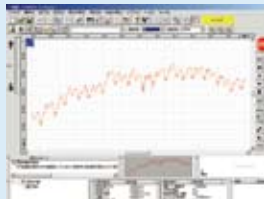

参见 mtracer SV-C3100 / 4100 系列 (E4304) 产品样本

性能参数

型号	SV-C3100S4	SV-C3100S4	SV-C3100H4	SV-C3100H4	SV-C3100W4	SV-C3100W4
货号 (公制)	525-421*-1	525-421*-2	525-422*-1	525-422*-2	525-423*-1	525-423*-2
货号 (英制)	525-431*-1	525-431*-2	525-432*-1	525-432*-2	525-433*-1	525-433*-2

型号	SV-C4100S4	SV-C4100S4	SV-C4100H4	SV-C4100H4	SV-C4100W4	SV-C4100W4
货号 (公制)	525-461*-1	525-461*-2	525-462*-1	525-462*-2	525-463*-1	525-463*-2
货号 (英制)	525-471*-1	525-471*-2	525-472*-1	525-472*-2	525-473*-1	525-473*-2
X1 轴测量范围	100mm	100mm	100mm	100mm	100mm	100mm
检测器测力	0.75mN	4mN	0.75mN	4mN	0.75mN	4mN
垂直移动	300mm 电动立柱		500mm 电动立柱		500mm 电动立柱	
花岗岩基座尺寸 (WxD)	600 x 450mm		600 x 450mm		1000 x 450mm	
尺寸 (主机, WxDxH)	996 x 575 x 966mm		996 x 575 x 1166mm		1396 x 575 x 1176mm	
重量 (主机)	140kg		150kg		220kg	

型号	SV-C3100S8	SV-C3100S8	SV-C3100H8	SV-C3100H8	SV-C3100W8	SV-C3100W8
货号 (公制)	525-426*-1	525-426*-2	525-427*-1	525-427*-2	525-428*-1	525-428*-2
货号 (英制)	525-436*-1	525-436*-2	525-437*-1	525-437*-2	525-438*-1	525-438*-2

型号	SV-C4100S8	SV-C4100S8	SV-C4100H8	SV-C4100H8	SV-C4100W8	SV-C4100W8
货号 (公制)	525-466*-1	525-466*-2	525-467*-1	525-467*-2	525-468*-1	525-468*-2
货号 (英制)	525-476*-1	525-476*-2	525-477*-1	525-477*-2	525-478*-1	525-478*-2
X1 轴测量范围	200mm	200mm	200mm	200mm	200mm	200mm
检测器测力	0.75mN	4mN	0.75mN	4mN	0.75mN	4mN
垂直移动	300mm 电动立柱		500mm 电动立柱		500mm 电动立柱	
花岗岩基座尺寸 (WxD)	600 x 450mm		600 x 450mm		1000 x 450mm	
尺寸 (主机, WxDxH)	1006 x 575 x 966mm		1006 x 575 x 1166mm		1406 x 575 x 1176mm	
重量 (主机)	140kg		150kg		220kg	

* 为区分交流电源电缆, 在货号后加上以下后缀:

“公制”类型: **A** 适于 UL/CSA, **C** 适于 JIS (适于台湾地区), **D** 适于 CEE, **E** 适于 BS, **DC** 适于中国, **K** 适于 EK
“英制”类型: **A** 适于 UL/CSA, **D** 适于 CEE, **E** 适于 BS, **DC** 适于中国, 无后缀适于 JIS/100V (适于台湾地区)

多种型号可满足不同测量需求

SV-C3100S4 / SV-C4100S4

测量范围: 100mm
垂直移动: 300mm
基座尺寸 (W x D): 600 x 450mm
基座材料: 花岗岩

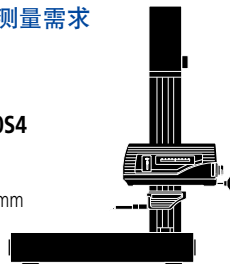

SV-C3100S8 / SV-C4100S8

测量范围: 200mm
垂直移动: 300mm
基座尺寸 (W x D): 600 x 450mm
基座材料: 花岗岩

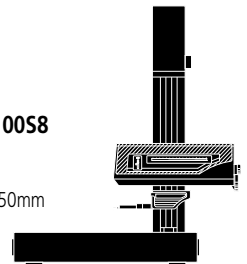

SV-C3100H4 / SV-C4100H4

测量范围: 100mm
垂直移动: 500mm
基座尺寸 (W x D): 600 x 450mm
基座材料: 花岗岩

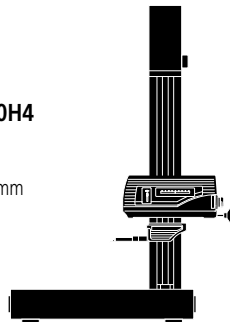

SV-C3100H8 / SV-C4100H8

测量范围: 200mm
垂直移动: 500mm
基座尺寸 (W x D): 600 x 450mm
基座材料: 花岗岩

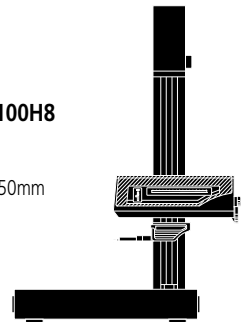

SV-C3100W4 / SV-C4100W4

测量范围: 100mm
垂直移动: 500mm
基座尺寸 (W x D): 1000 x 450mm
基座材料: 花岗岩

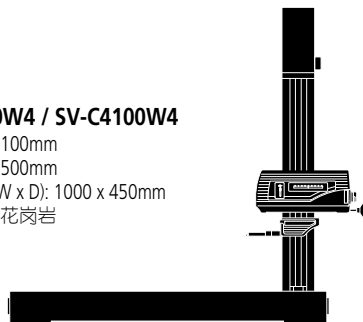

SV-C3100W8 / SV-C4100W8

测量范围: 200mm
垂直移动: 500mm
基座尺寸 (W x D): 1000 x 450mm
基座材料: 花岗岩

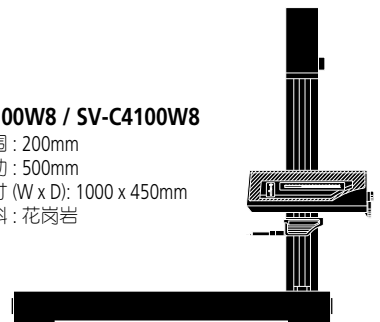

Formtracer Extreme (超级表面粗糙度 / 轮廓测量装置) SV-C3000CNC / SV-C4000CNC

525 系列 — 表面粗糙度 / 形状测量仪



SV-3000CNC
带 PC 和数据分析软件

表面粗糙度驱动系统

轮廓驱动系统

特点

- 高精度 CNC 表面粗糙度 / 形状测量仪，一机二用：可进行表面粗糙度和形状 / 轮廓测量。
- 每轴驱动速度最高可达 200mm/秒，实现高速定位，满足多轮廓 / 多工件的测量任务。
- 带 α 轴的机型可通过电动倾斜检测器，对水平和倾斜表面进行连续测量。
- 带 Y 轴工作台的机型可通过 Y 轴轴向定位，扩大测量任务的范围，如多工件任务等。
- SV-C4000CNC 系列的轮廓驱动器配备激光全息光栅尺，可提高宽 / 窄范围测量精度和 Z1 轴分辨率。
- 通过同时控制 X 轴和 Y 轴的方向，可实现倾斜平面的测量。
- 通过简单的一次性操作，可更换形状 / 轮廓测量装置与表面粗糙度测量装置，并且，不必对连接电缆重新布线。
- 由于 Z1 轴检测器内置了防撞器，当检测器主体即将碰撞工件或夹具时，检测器将自动停机。
- 配有易于操作的遥控箱：通过两个操纵杆，选定需要操作的轴，即可实现任何移动。键上端的轴向图标易于辨认，轻松操作。
- 通过 USB 与数据处理 / 分析器通信。

China Marketing 4000240008
86 010-82951585 82946733
<http://www.1718-show.cn>

基本技术参数：

基座尺寸 (W x D): 750 x 600mm
基座材料: 花岗岩
重量: 240kg, 250kg (高立柱型)
电源: 100 - 240VAC $\pm 10\%$, 50/60Hz
能耗: 500W (主机)

轮廓测量技术参数：

X1 轴
测量范围: 200mm
分辨率: 0.05 μ m
检测方法: 反射型线性编码器
驱动速度: 200mm/s (最大 CNC)
0 - 60mm/s (操纵杆)
测量速度: 0.02 - 2mm/s
移动方向: 向前 / 向后
直线度: 2 μ m/200mm
* 以 X 轴为水平方向上
指示精度 (20°C 时):
 $\pm(1+4/200)\mu$ m
 $\pm(0.8+4L/200)\mu$ m
倾角: -45° - +10°
分辨率: 0.000225°
旋转速度: 1rpm
Z2 轴 (立柱)
垂直移动: 300mm 或 500mm
分辨率: 0.05 μ m
检测方法: 反射型线性编码器
驱动速度: 200mm/s (最大 CNC)
0 - 60mm/s (操纵杆)
Z1 轴 (检测器)
测量范围: ± 25 mm
分辨率: 0.2 μ m (SV-C3000CNC),
0.05 μ m (SV-C4000CNC)
检测方法: 线性编码器 (SV-C3000CNC),
激光全息测微计 (SV-C4000CNC)
直线位移: $\pm(2+4H/100)\mu$ m
精度 (20°C 时) $\pm(0.8+10.5H/25)\mu$ m (SV-C4000CNC)
*H: 为基于水平位置的测量高度 (mm)
测针上 / 下运作: 弧形移动
测针方向: 向下
测力: 30mN
跟踪角度: 向上: 70°, 向下: 70°
(使用配置的标准测头, 依表面粗糙度而定)
测针针尖 尖端半径: 25 μ m, 硬质合金尖端

表面粗糙度测量的技术参数：

X1 轴
测量范围: 200mm
分辨率: 0.05 μ m
检测方法: 反射型线性编码器
驱动速度: 200mm/s (最大 CNC)
0 - 60mm/s (操纵杆)
测量速度: 0.02 - 2mm/s
直线度: 0.5 μ m / 200mm
 α 轴
倾角: -45° 至 +10°
分辨率: 0.000225°
旋转速度: 1rpm
Z2 轴 (立柱)
垂直移动: 300mm 或 500mm
分辨率: 0.05 μ m
检测方法: 反射型线性编码器
驱动速度: 200mm/s (最大 CNC)
0 - 60mm/s (操纵杆)
检测器 (选件)
范围 / 分辨率: 800 μ m / 0.01 μ m, 80 μ m / 0.001 μ m, 8 μ m / 0.0001 μ m (使用测头选件时, 最大可达 2400 μ m)
测力: 4mN 或 0.75mN (低测力型)
测针针尖: 金刚石, 90° / 5 μ mR (60° / 2 μ mR: 低测力型)
检测方法: 差动电感式

选件

防震台架
防震台装置：膜片空气弹簧
自然频率：2.5 - 3.5Hz
减震机构：阻尼孔
调水平装置：带机械阀的自动控制装置
气源气压：0.4Mpa
承载：350kg
尺寸 (W x D x H)：1000 x 895 x 715mm
重量：315kg

Y 轴工作台装置

测量范围：200mm
最小读数：0.05μm
长度基准：反射型线性编码器
驱动速度：200mm/s (最大 CNC)
0 - 60mm/s (操纵杆)
最大承载能力：20 kg
直线度：0.5μm / 200mm
指示精度 (20°C 时)：
± (2+2L/100)μm, 轮廓模式
L 为两个测量点之间的距离 (mm)

工作台尺寸：200 x 200mm
尺寸 (W x D x H)：320 x 646 x 105mm
重量：35kg

MICAT
Mitutoyo Intelligent Computer Aided Technology

the standard in world
metrology software
FORM

任选软件

FORMTRACEPAK V5

使用该软件可以控制马达驱动的 Y 轴工作台和旋转台选件, 从而实现自动测量。使用该软件还可以进行轮廓评估, 这项评估包括对级差, 角度, 深度, 面积和其他基于表面粗糙度数据的特性进行分析。另外, 还可以通过设置打印格式建立原始检测证书, 以适应不同的需求。

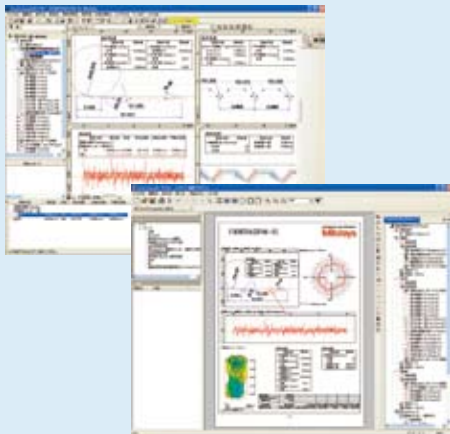

参见 CNC Form Measuring Instrument 系列 (E4284) 产品样本

性能参数

型号	SV-C3000CNC	SV-C3000CNC	SV-C3000CNC	SV-C3000CNC
货号 (100V - 120V)	525-521-1	525-522-1	525-523-1	525-524-1
货号 (200V - 240V)	525-521-2	525-522-2	525-523-2	525-524-2
X1 轴测量范围	200mm	200mm	200mm	200mm
Z2 轴垂直移动	300mm	300mm	300mm	300mm
Y 轴工作台装置	—	—	已安装	已安装
α 轴装置	—	已安装	—	已安装
花岗岩基座尺寸 (WxD)	750 x 600mm	750 x 600mm	750 x 600mm	750 x 600mm
尺寸 (主机, WxDxH)	800 x 651 x 1000mm	800 x 651 x 1000mm	800 x 651 x 1000mm	800 x 651 x 1000mm
重量 (主机)	240kg	240kg	240kg	240kg

型号	SV-C3000CNC	SV-C3000CNC	SV-C3000CNC	SV-C3000CNC
货号 (100V - 120V)	525-541-1	525-542-1	525-543-1	525-544-1
货号 (200V - 240V)	525-541-2	525-542-2	525-543-2	525-544-2
X1 轴测量范围	200mm	200mm	200mm	200mm
Z2 轴垂直移动	500mm	500mm	500mm	500mm
Y 轴工作台装置	—	—	已安装	已安装
α 轴装置	—	已安装	—	已安装
花岗岩基座尺寸 (WxD)	750 x 600mm	750 x 600mm	750 x 600mm	750 x 600mm
尺寸 (主机, WxDxH)	800 x 651 x 1200mm	800 x 651 x 1200mm	800 x 651 x 1200mm	800 x 651 x 1200mm
重量 (主机)	250kg	250kg	250kg	250kg

型号	SV-C4000CNC	SV-C4000CNC	SV-C4000CNC	SV-C4000CNC
货号 (100V - 120V)	525-621-1	525-622-1	525-623-1	525-624-1
货号 (200V - 240V)	525-621-2	525-622-2	525-623-2	525-624-2
X1 轴测量范围	200mm	200mm	200mm	200mm
Z2 轴垂直移动	300mm	300mm	300mm	300mm
Y 轴工作台装置	—	—	已安装	已安装
α 轴装置	—	已安装	—	已安装
花岗岩基座尺寸 (WxD)	750 x 600mm	750 x 600mm	750 x 600mm	750 x 600mm
尺寸 (主机, WxDxH)	800 x 651 x 1000mm	800 x 651 x 1000mm	800 x 651 x 1000mm	800 x 651 x 1000mm
重量 (主机)	240kg	240kg	240kg	240kg

型号	SV-C4000CNC	SV-C4000CNC	SV-C4000CNC	SV-C4000CNC
货号 (100V - 120V)	525-641-1	525-642-1	525-643-1	525-644-1
货号 (200V - 240V)	525-641-2	525-642-2	525-643-2	525-644-2
X1 轴测量范围	200mm	200mm	200mm	200mm
Z2 轴垂直移动	500mm	500mm	500mm	500mm
Y 轴工作台装置	—	—	已安装	已安装
α 轴装置	—	已安装	—	已安装
花岗岩基座尺寸 (WxD)	750 x 600mm	750 x 600mm	750 x 600mm	750 x 600mm
尺寸 (主机, WxDxH)	800 x 651 x 1200mm	800 x 651 x 1200mm	800 x 651 x 1200mm	800 x 651 x 1200mm
重量 (主机)	250kg	250kg	250kg	250kg

